

Show me the pain

인체에서 자연스럽게 방출되는 적외선을 감지하여 인체의 통증부위나 질병부위의 미세한 체열변화를 컬러 영상으로 나타내 줍니다.

특히 CT나 MRI 등에서도 알 수 없는 신경병증, 근육통증, 염증성 질환, 순환장애 등을 알 수 있는 유일한 장비입니다.

메디코아 적외선 체열 진단기는?

20여년 간의 연구 개발을 통해 적외선 원천 기술과 특허를 획득하고 국내 최고의 적외선 전문 기술과 노하우로 만들어졌습니다.

표준과학 연구원과의 공동연구를 통해 표준화된 온도 기준을 적용하고 체계화된 임상연구를 통해 유용한 임상자료를 제공 합니다.

IRIS-BT 9000의 특징점

- ▶ 최고 사양의 전문가 전용 프로그램.
- ▶ High Resolution
- ▶ Real Temperature Realization : 실제온도 기능구현
- ▶ Real Time Imaging Recording : 실시간 이미지 저장
- ▶ 관심영역 온도 표시 기능 (ROI 기능) : Polygon(원하는 형태), Rectangle(사각 형태), Circle(원 형태), Diamond(마름모 형태)
- ▶ 자동 ROI 측정기능
- ▶ Clinical Guide (53종 질환) & 척추 진단기능
- ▶ 정상인 참조표준 레퍼런스 제공
- ▶ 영상 패턴 분석을 통한 자동자세 인식
- ▶ 자동 Comment 기능
- ▶ Pain Draw Chart 제공
- ▶ Excel 기능 강화 : 인체영역 온도 값 추출 기능 & 관심영역(ROI) 평균 온도 값 추출 기능

사양

1. 카메라 핵심 사양

- ▶ 파장대역 : 7.5~14microns
- ▶ 센서 : Uncooled Microbolometer
- ▶ 해상도 : 640(H) x 480(V)
- ▶ 온도측정범위 : 14.5℃ ~ 40.0℃
- ▶ 촬영각도 : 50°(H) x 37.5°(V)
- ▶ 영상출력방식 : Digital Output(Camera Link or USB)
- ▶ 초점가능범위 : 30cm~

2. 기타 사양

- ▶ 무게 : 90kg(본체), 42kg(스탠드)
- ▶ 크기 : 600mm(W) x 980mm(H)

3. Thermo-room

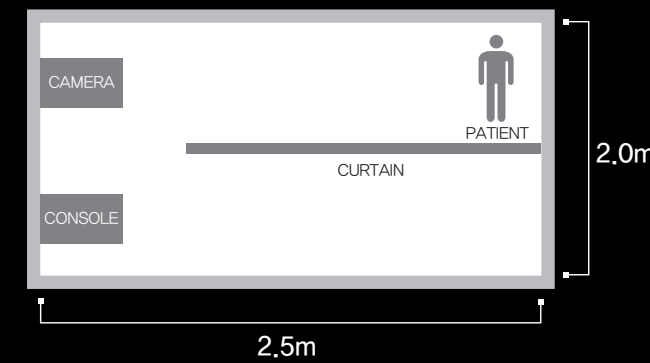

창문과 출입구는 환자 측정 공간과 분리되어야 합니다.

4. Clinical Books



5. 기구 사양

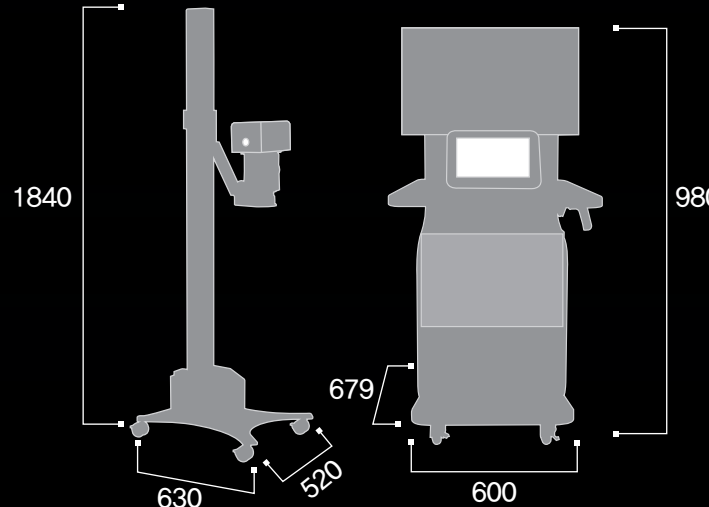

- * 상기 내용은 외관 및 제품성능 개선을 위해 예고 없이 변경될 수 있습니다.
- * 이 제품은 '의료기기'이며, 사용상의 주의사항과 사용방법을 잘 읽고 사용하세요.

IRIS-BT 9000

의료용적외선 촬영장치
Digital InfraRed Imaging System



Application

Major

- Pain Diagnosis
- Treatment & Evaluation
- Breast Screening Test

Clinical Applications

신경계 질환(Neural Disease)

Neuralgia, Chronic & Acute back pain, Carpal tunnel syndrome, Disc & Spinal nerve injury, Spinal stenosis, Peripheral nerve injury, Causalgia, Autonomic nerve injury, CRPS, Hyperhydrosis, CVA, Facial palsy, Migrain, Sensory nerve abnormality.

근골격계 질환(Musculoskeletal Disease)

Myofacial pain syndrome, Arthritis, Brachial plexus injury, Rheumatoid arthritis, Musculoligamentous spasm, Sprain & Strain, Myofacitis.

혈관계 질환 (Vascular Disease)

Deep vein disease, Varicose Vein, Thrombosis, Peripheral vascular disease, Burger's disease, Raynaud's syndrome, Vascular inflammation disease.

암성 질환 (Cancerous Disease)

Breast cancer screening test, Thyroidal & Parathyroidal disease.

메 디 코 아

서울사무소/연구소 : 서울시 송파구 백제고분로 20길 13-8 삼우빌딩 3층 (우:05578)
공장: 경기도 성남시 중원구 사기막골로 148 중앙이노테크 801~3호 (우:13207)
TEL: 02-2056-2601 FAX : 02-412-1948 E-MAIL: info1@medi-core.com

메 디 코 아

www.medi-core.co.kr



주요기능

정확한 진단을 위한 핵심기능

1) 실제 온도 기능 구현



2) Clinical Guide 제공 (53종 질환)

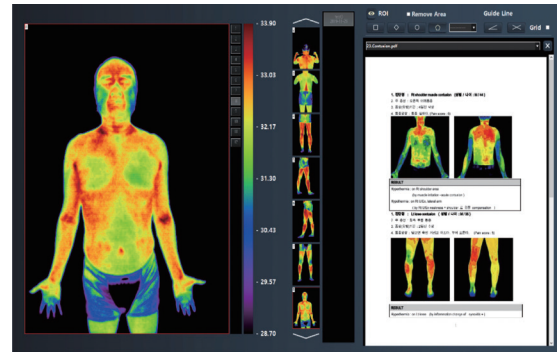

3) 정상인 참조표준 레퍼런스 제공

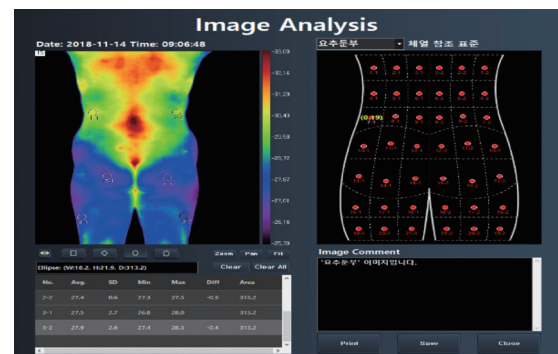

4) 영상패턴분석을 통한 자동 자세 인식과 정확한 Guide 제공

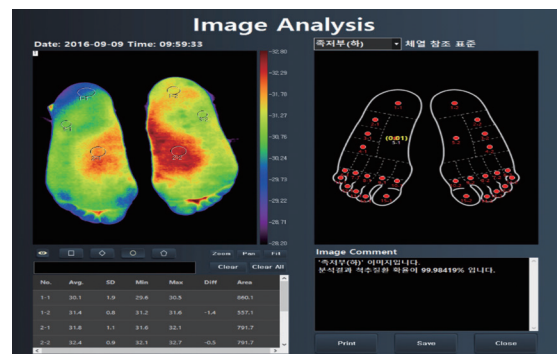

5) 19가지 다양한 Color Pattern 기능

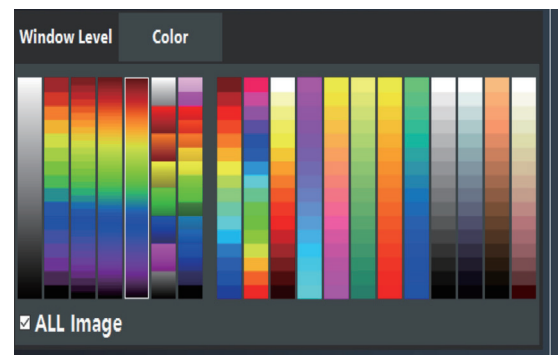

7) 고해상도 이미지 제공

6) 자동 Comment 기능



8) 검역발열검사기능

주요기능

사용자 편의기능

1) Dual Monitor & Touch 기능



3) 촬영 자세 Guide 기능

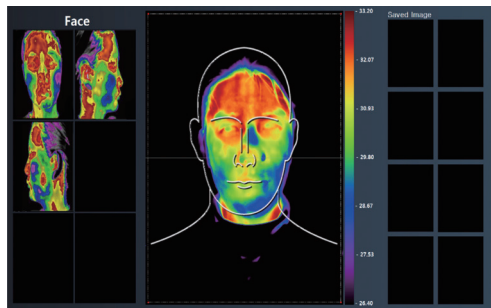

5) Polygon ROI 그리기 기능



7) Auto Focusing / Calibration Technology

2) Pain Drawing 차트 기능

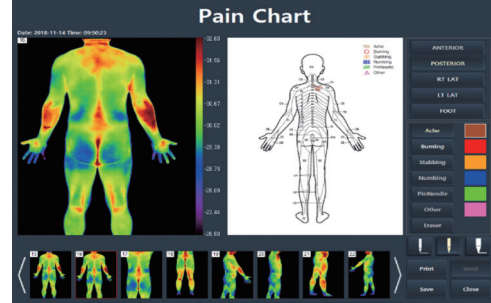

4) Software Stand Up&Down 기능

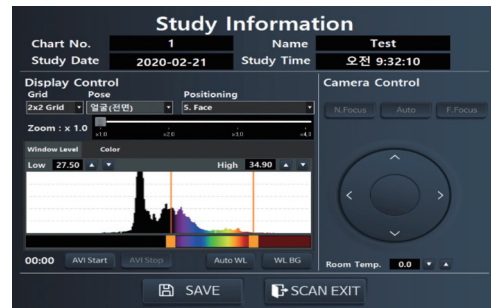

6) 자동 온도 범위 조절 기능

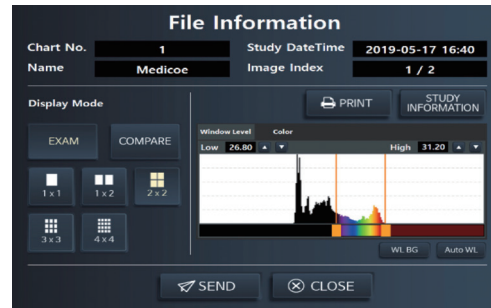

8) Table 높이 조절 기능



임상사례

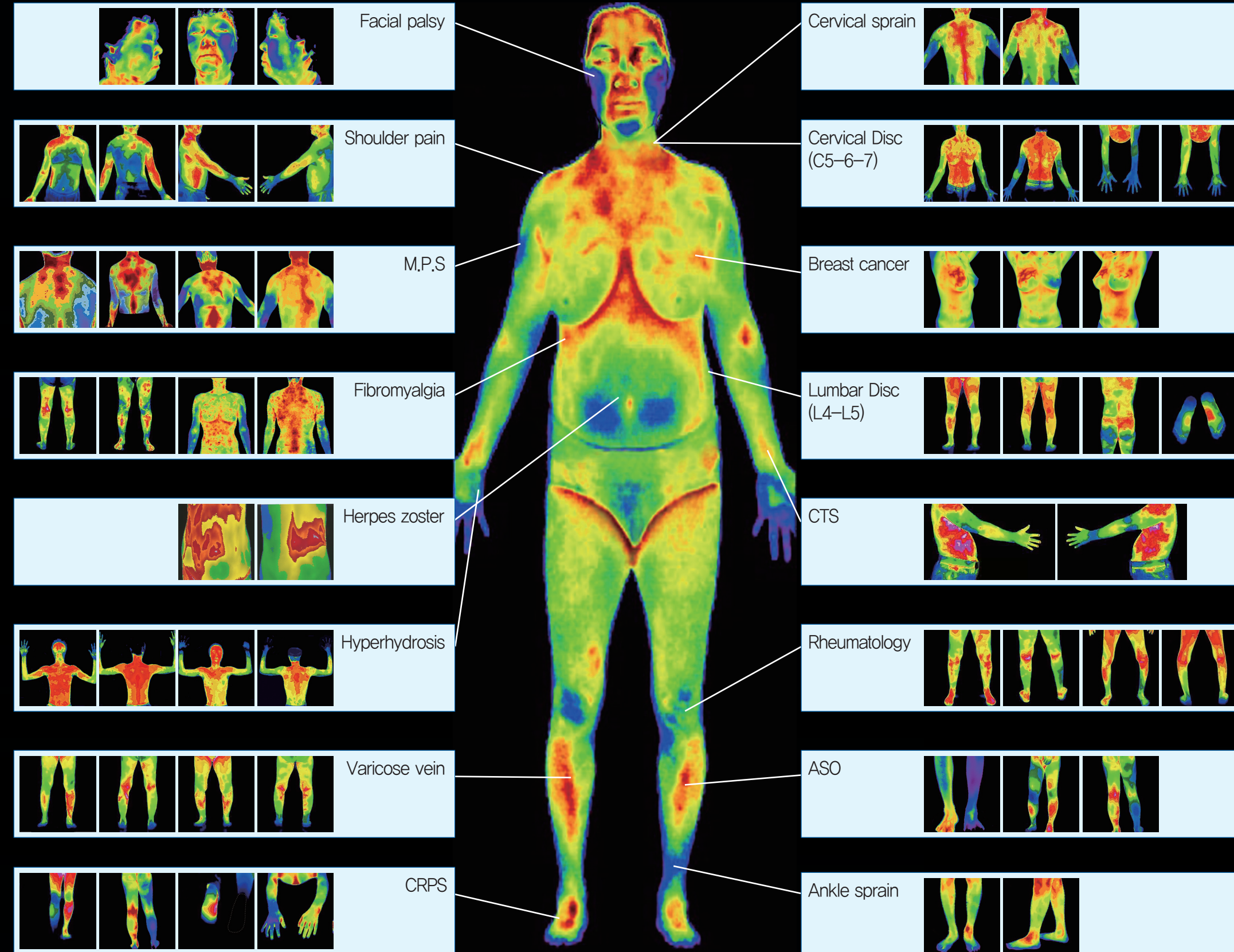

임상사례(Pre-Post)

